

**WIREWAY
CABLE TRAY
CABLE LADDER**

รางไวร์เวย์ รางเคเบิลแทรย์ รางเคเบิลแลดเดอร์

Colour

Strong

Series

ทุกเฉดสีเป็นจริงได้

**HEAVY
DUTY**

Series

Hot Dip Galvanized

ชุบถั่วไนซ์

แข็งแรง ทนทาน ปกป้องระบบไฟฟ้า

สินค้าขายดี

Best Sellers



KWSS 8

รางไวร์เวย์ KJL พันสีมาตรฐาน
KJL WIREWAY

- รางไวร์เวย์ KJL แบบขันสกรูพร้อมฝาปิด มีทั้งหมด 16 ขนาด
- ตัวรางผลิตจาก เหล็กแผ่นขาวคุณภาพสูง ความหนา 0.8-1.0 mm.
- ตัวรางออกแบบและควบคุมการผลิตด้วยระบบ CNC (Computer Numerical Control)
- ลักษณะการเคลือบผิว พันด้วยสีฝุ่น Electrostatic Powder Coatings สีเทาขุ่น (KJ89051Y)
- เหมาะสำหรับงานติดตั้งระบบสายไฟฟ้าภายในอาคาร

Standard Materials:

SPCC - Cold Rolled Mild Steel Sheet 0.8-1.0 mm.

Finishing:

Electrostatic Powder Coatings KJ89051Y (Grey)

Application:

- Houses run of control and power cable support system.
- Use for cable and wire junction, distribution and termination
- Generally used for minimal heat generating electrical applications and suitable for indoor installation.



“ ใช้งานสะดวก....ติดตั้งได้ทุกพื้นที่ ”

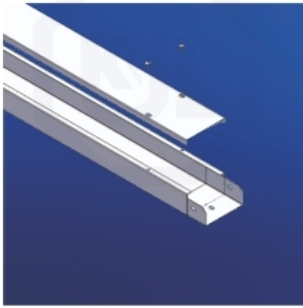

ISOMATIC

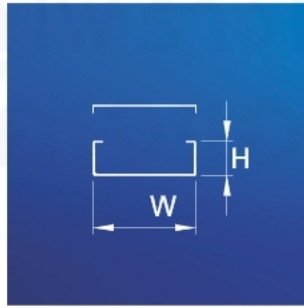

FRONT

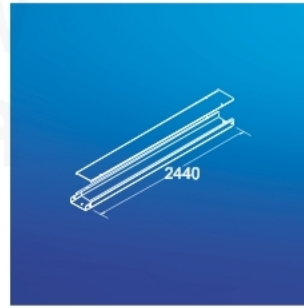

DIMENSION

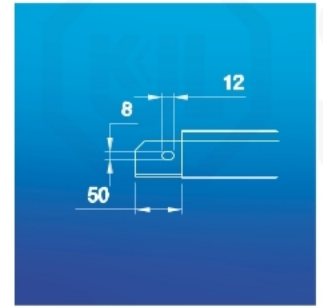

SIDE

Price List

รหัส Code	ขนาด (นิ้ว) H x W (inches)	ขนาด (มม.) H x W x L (mm.)	ความหนา (มม.) Thickness (mm.)	ราคาต่อหน่วย (บาท) Unit Price (Baht)
✓ KWSS 2038	2" x 3" x 8 ฟุต	50 x 75 x 2440	0.8	395
✓ KWSS 2048	2" x 4" x 8 ฟุต	50 x 100 x 2440	0.8	420
✓ KWSS 2068	2" x 6" x 8 ฟุต	50 x 150 x 2440	0.8	655
✓ KWSS 3048	3" x 4" x 8 ฟุต	75 x 100 x 2440	0.8	445
✓ KWSS 4048	4" x 4" x 8 ฟุต	100 x 100 x 2440	0.8	580
✓ KWSS 4068	4" x 6" x 8 ฟุต	100 x 150 x 2440	0.8	655
✓ KWSS 4088	4" x 8" x 8 ฟุต	100 x 200 x 2440	0.8	840
✓ KWSS 4108	4" x 10" x 8 ฟุต	100 x 250 x 2440	1.0	1,300
✓ KWSS 4128	4" x 12" x 8 ฟุต	100 x 300 x 2440	1.0	1,440
✓ KWSS 6068	6" x 6" x 8 ฟุต	150 x 150 x 2440	0.8	840
✓ KWSS 6088	6" x 8" x 8 ฟุต	150 x 200 x 2440	1.0	1,300
✓ KWSS 6108	6" x 10" x 8 ฟุต	150 x 250 x 2440	1.0	1,440
✓ KWSS 6128	6" x 12" x 8 ฟุต	150 x 300 x 2440	1.0	1,625
✓ KWSS 8088	8" x 8" x 8 ฟุต	200 x 200 x 2440	1.0	1,440
✓ KWSS 8108	8" x 10" x 8 ฟุต	200 x 250 x 2440	1.0	1,625
✓ KWSS 8128	8" x 12" x 8 ฟุต	200 x 300 x 2440	1.0	1,795



*ราคานี้ยังไม่รวม VAT 7% / ราคาอาจมีการเปลี่ยนแปลงโดยไม่ต้องแจ้งล่วงหน้า

MADE TO ORDER งานสั่งผลิตพิเศษ

Steel Sheet Thickness (mm.) 1.0 / 12 / 16 / 2.0 / 2.5

Hot Dipped Galvanized

Electrostatic Powder Coatings

Stainless Steel

*สามารถสั่งผลิตวัสดุ สีสัน และพื้นผิววัสดุอื่นๆ ตามความต้องการได้

Notes: Can be customized with different materials, sizes, finish colors and textures



ตู้ไฟรางไฟ
เคเจแอล





ตู้ไฟรางไฟ
เคเบิ้ล

KJL METAL TRUNKING (CABLE) SYSTEM



Colour
Strong
Series
ทุกเฉดสีเป็นจริงได้

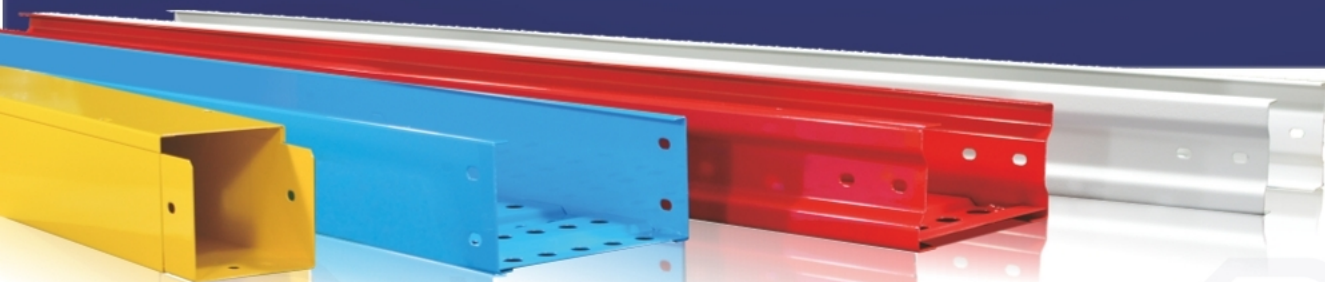

ตู้ไฟรางไฟ
เคเบิ้ล



ตู้ไฟ
เคเบิ้ล

Colour
Strong
Series
ทุกเจดสีเป็นจริงได้

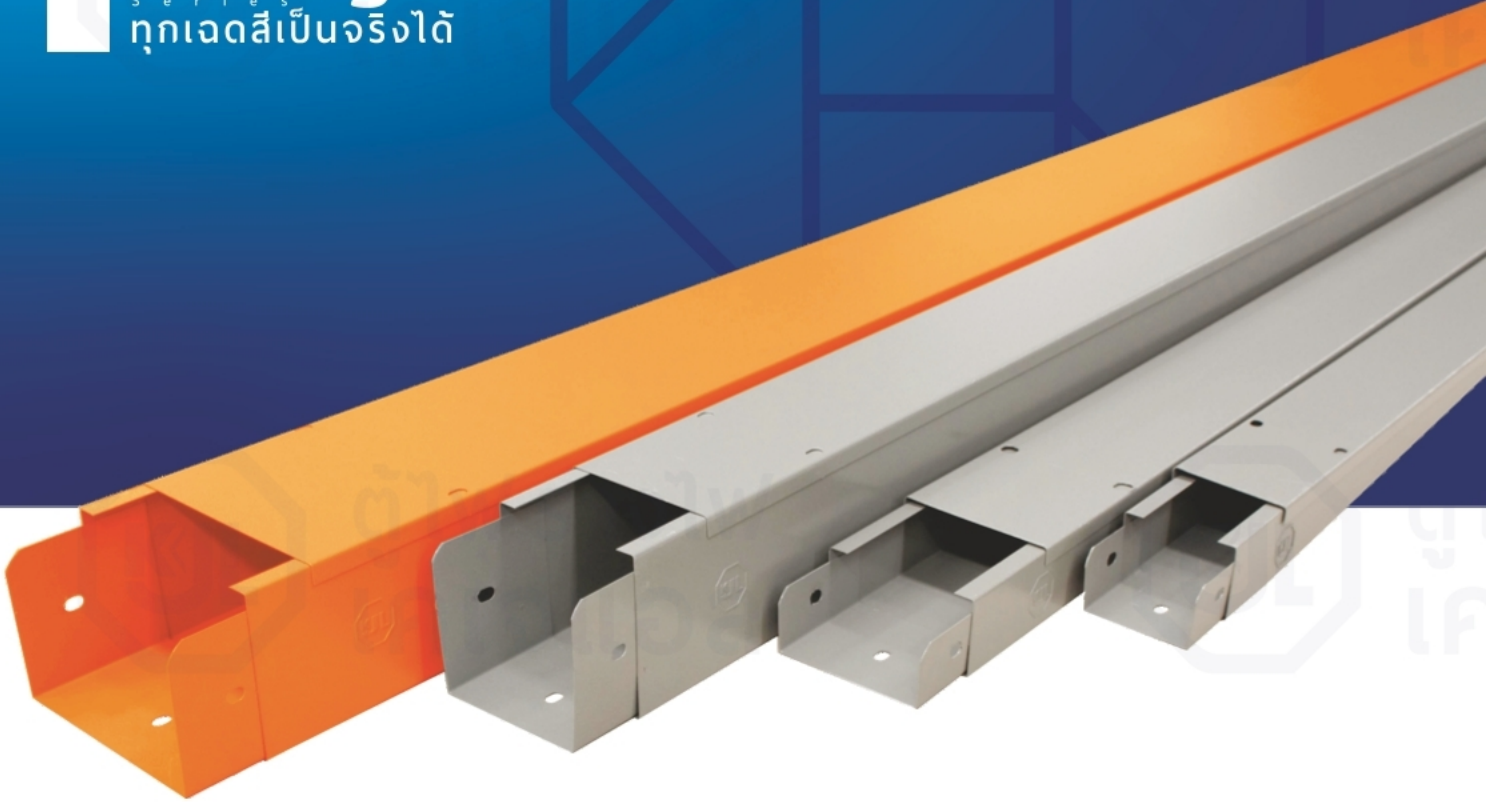

KWSS 4

รางไวร์เวย์ KJL 4 พุต
Powder Coatings KJL Wireway

- รางไวร์เวย์ KJL แบบชั้นสกรูพร้อมฝาปิด มีทั้งหมด 16 ขนาด
- ตัวรางผลิตจาก เหล็กแผ่นขาวคุณภาพสูง ความหนา 0.8-1.0 mm.
- ตัวรางออกแบบและควบคุมการผลิตด้วยระบบ CNC (Computer Numerical Control)
- ลักษณะการเคลือบผิว พ่นด้วยสีฝุ่น Electrostatic Powder Coatings
- เหมาะสำหรับงานติดตั้งระบบสายไฟฟ้าภายในอาคาร

Standard Materials:

SPCC - Cold Rolled Mild Steel Sheet 0.8-1.0 mm.

Finishing:

Electrostatic Powder Coatings

Application:

- Houses run of control and power cable support system.
- Use for cable and wire junction, distribution and termination
- Generally used for minimal heat generating electrical applications and suitable for indoor installation.



“ ใช้งานสะดวก....ติดตั้งได้ทุกพื้นที่ ”

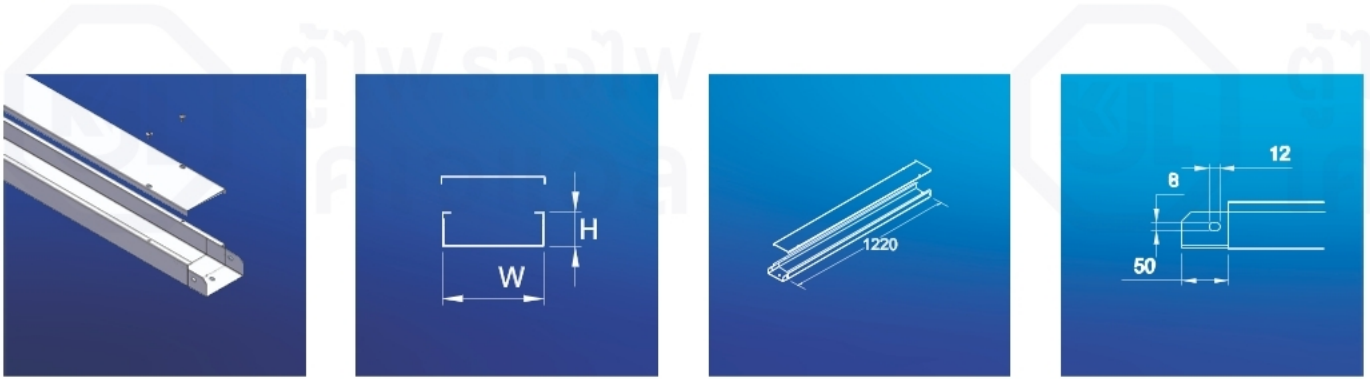

ISOMATIC

FRONT

DIMENSION

SIDE

KWSS 4 รางไวร์เวย์ พื้นสีมาตรฐาน KJL

KJL Standard Colour



Price List

รหัส Code	ขนาด (นิ้ว) H x W (inches)	ขนาด (มม.) H x W x L (mm.)	ความหนา (มม.) Thickness (mm.)	ราคาต่อหน่วย (บาท) Unit Price (Baht)
✓ KWSS 2034	2" x 3" x 4 ฟุต	50 x 75 x 1220	0.8	205
✓ KWSS 2044	2" x 4" x 4 ฟุต	50 x 100 x 1220	0.8	220
KWSS 2064	2" x 6" x 4 ฟุต	50 x 150 x 1220	0.8	340
✓ KWSS 3044	3" x 4" x 4 ฟุต	75 x 100 x 1220	0.8	235
✓ KWSS 4044	4" x 4" x 4 ฟุต	100 x 100 x 1220	0.8	300
✓ KWSS 4064	4" x 6" x 4 ฟุต	100 x 150 x 1220	0.8	340
KWSS 4084	4" x 8" x 4 ฟุต	100 x 200 x 1220	0.8	435
KWSS 4104	4" x 10" x 4 ฟุต	100 x 250 x 1220	1.0	675
KWSS 4124	4" x 12" x 4 ฟุต	100 x 300 x 1220	1.0	750
KWSS 6064	6" x 6" x 4 ฟุต	150 x 150 x 1220	0.8	435
KWSS 6084	6" x 8" x 4 ฟุต	150 x 200 x 1220	1.0	675
KWSS 6104	6" x 10" x 4 ฟุต	150 x 250 x 1220	1.0	750
KWSS 6124	6" x 12" x 4 ฟุต	150 x 300 x 1220	1.0	845
KWSS 8084	8" x 8" x 4 ฟุต	200 x 200 x 1220	1.0	750
KWSS 8104	8" x 10" x 4 ฟุต	200 x 250 x 1220	1.0	845
KWSS 8124	8" x 12" x 4 ฟุต	200 x 300 x 1220	1.0	930



*ราคานี้ยังไม่รวม VAT 7% / ราคาอาจมีการเปลี่ยนแปลงโดยไม่ต้องแจ้งล่วงหน้า

MADE TO ORDER งานสั่งผลิตพิเศษ

Steel Sheet Thickness (mm.) 1.0 / 1.2 / 1.6 / 2.0 / 2.5

Hot Dipped Galvanized

Electrostatic Powder Coatings

Stainless Steel



*สามารถสั่งผลิตวัสดุอื่น ๆ สี ขนาด และพื้นผิววัสดุอื่นๆ ตามความต้องการได้

Notes: Can be customized with different materials, sizes, finish colors and textures



Colour
Strong
Series
ทุกเจดสีเป็นจริงได้

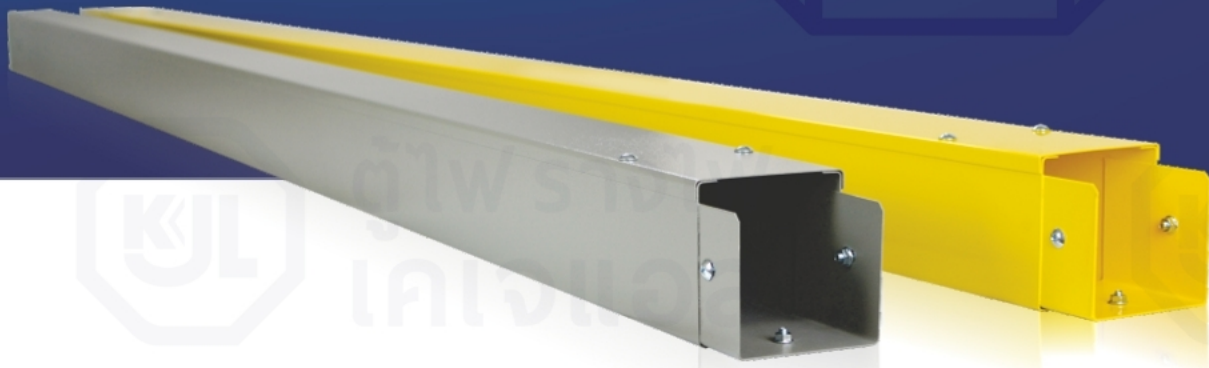

รางไวร์เวย์ KJL 8 ฟุต Powder Coatings KJL Wireway

- รางไวร์เวย์ KJL แบบชั้นสกรูพร้อมฝาปิด มีทั้งหมด 16 ขนาด
- ตัวรางผลิตจาก เหล็กแผ่นขาวคุณภาพสูง ความหนา 0.8-2.0 mm.
- ตัวรางออกแบบและควบคุมการผลิตด้วยระบบ CNC (Computer Numerical Control)
- ลักษณะการเคลือบผิว พันด้วยสีฝุ่น Electrostatic Powder Coatings
- เหมาะสำหรับงานติดตั้งระบบสายไฟฟ้าภายในอาคาร

Standard Materials:

SPCC - Cold Rolled Mild Steel Sheet 0.8-2.0 mm.

Finishing:

Electrostatic Powder Coatings

Application:

- Houses run of control and power cable support system.
- Use for cable and wire junction, distribution and termination
- Generally used for minimal heat generating electrical applications and suitable for indoor installation.



KJL NOW! | *สั่งด่วน ได้เร็ว
สินค้าพร้อมส่ง*
*สีเทาขุ่น (KJ89051Y)

“ ใช้งานสะดวก.....ติดตั้งได้ทุกพื้นที่ ”

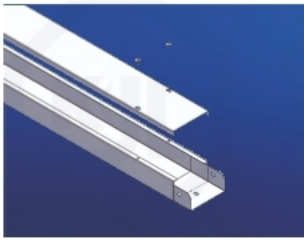

ISOMATIC

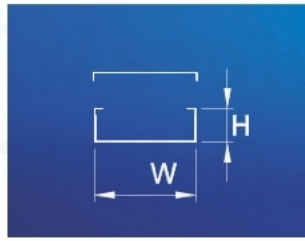

FRONT

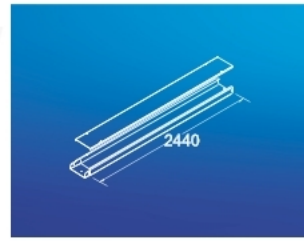

DIMENSION

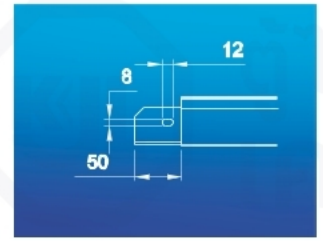

SIDE

KWSS 8 รางไวร์เวย์ พ่นสีมาตรฐาน KJL

KJL Standard Colour



Price List

รหัส Code	ขนาด (นิ้ว) H x W (inches)	ขนาด (มม.) H x W x L (mm.)	ความหนา (มม.) / ราคาต่อหน่วย (บาท) Thickness (mm.) / Unit Price (Baht)				
			0.8	1.0	1.2	1.6	2.0
KWSS 2038	2" x 3" x 8 ฟุต	50 x 75 x 2440	✓ 395	✓ 460	520	705	890
KWSS 2048	2" x 4" x 8 ฟุต	50 x 100 x 2440	✓ 420	✓ 525	605	805	1,030
KWSS 2068	2" x 6" x 8 ฟุต	50 x 150 x 2440	✓ 655	805	945	1,245	1,600
KWSS 3048	3" x 4" x 8 ฟุต	75 x 100 x 2440	✓ 445	✓ 605	685	905	1,180
KWSS 4048	4" x 4" x 8 ฟุต	100 x 100 x 2440	✓ 580	✓ 775	900	1,180	1,505
KWSS 4068	4" x 6" x 8 ฟุต	100 x 150 x 2440	✓ 655	✓ 805	945	1,245	1,600
KWSS 4088	4" x 8" x 8 ฟุต	100 x 200 x 2440	✓ 840	✓ 1115	1,180	1,505	1,900
KWSS 4108	4" x 10" x 8 ฟุต	100 x 250 x 2440	-	✓ 1,300	1,375	1,680	2,200
KWSS 4128	4" x 12" x 8 ฟุต	100 x 300 x 2440	-	✓ 1,440	1,570	1,900	2,485
KWSS 6068	6" x 6" x 8 ฟุต	150 x 150 x 2440	✓ 840	1,115	1,180	1,505	1,900
KWSS 6088	6" x 8" x 8 ฟุต	150 x 200 x 2440	-	✓ 1,300	1,375	1,680	2,200
KWSS 6108	6" x 10" x 8 ฟุต	150 x 250 x 2440	-	✓ 1,440	1,570	1,900	2,485
KWSS 6128	6" x 12" x 8 ฟุต	150 x 300 x 2440	-	✓ 1,625	1,770	2,160	2,780
KWSS 8088	8" x 8" x 8 ฟุต	200 x 200 x 2440	-	✓ 1,440	1,570	1,900	2,485
KWSS 8108	8" x 10" x 8 ฟุต	200 x 250 x 2440	-	✓ 1,625	1,770	2,160	2,780
KWSS 8128	8" x 12" x 8 ฟุต	200 x 300 x 2440	-	✓ 1,795	1,900	2,550	3,075

KWSC 8 รางไวร์เวย์ พ่นสีพิเศษ

KJL Special Colour



Price List

รหัส Code	ขนาด (นิ้ว) H x W (inches)	ขนาด (มม.) H x W x L (mm.)	ความหนา (มม.) / ราคาต่อหน่วย (บาท) Thickness (mm.) / Unit Price (Baht)				
			0.8	1.0	1.2	1.6	2.0
KWSC 2038	2" x 3" x 8 ฟุต	50 x 75 x 2440	500	580	650	880	1,100
KWSC 2048	2" x 4" x 8 ฟุต	50 x 100 x 2440	530	650	750	1,000	1,260
KWSC 2068	2" x 6" x 8 ฟุต	50 x 150 x 2440	820	1,000	1,170	1,540	1,970
KWSC 3048	3" x 4" x 8 ฟุต	75 x 100 x 2440	560	750	850	1,130	1,460
KWSC 4048	4" x 4" x 8 ฟุต	100 x 100 x 2440	750	970	1,130	1,460	1,860
KWSC 4068	4" x 6" x 8 ฟุต	100 x 150 x 2440	820	1,000	1,170	1,540	1,970
KWSC 4088	4" x 8" x 8 ฟุต	100 x 200 x 2440	1050	1,390	1,450	1,870	2,340
KWSC 4108	4" x 10" x 8 ฟุต	100 x 250 x 2440	-	1,620	1,770	2,080	2,710
KWSC 4128	4" x 12" x 8 ฟุต	100 x 300 x 2440	-	1,790	1,940	2,360	3,070
KWSC 6068	6" x 6" x 8 ฟุต	150 x 150 x 2440	1050	1,390	1,450	1,870	2,340
KWSC 6088	6" x 8" x 8 ฟุต	150 x 200 x 2440	-	1,620	1,770	2,080	2,710
KWSC 6108	6" x 10" x 8 ฟุต	150 x 250 x 2440	-	1,790	1,940	2,360	3,070
KWSC 6128	6" x 12" x 8 ฟุต	150 x 300 x 2440	-	2,020	2,190	2,680	3,430
KWSC 8088	8" x 8" x 8 ฟุต	200 x 200 x 2440	-	1,790	1,940	2,360	3,070
KWSC 8108	8" x 10" x 8 ฟุต	200 x 250 x 2440	-	2,020	2,190	2,680	3,430
KWSC 8128	8" x 12" x 8 ฟุต	200 x 300 x 2440	-	2,130	2,350	3,150	3,790

*ราคายังไม่รวม VAT 7% / ราคาอาจมีการเปลี่ยนแปลงโดยไม่ต้องแจ้งล่วงหน้า



Powder Coatings

Horizontal Elbow 90°

ข้ออรางไวร์เวย์เปิดบน

Inside Vertical

ข้ออรางไวร์เวย์เปิดใน

Outside Vertical

ข้ออรางไวร์เวย์เปิดนอก

KWBS
KWBC
ข้ออเปิดบน



KWIS
KWIC
ข้ออเปิดใน



KWOS
KWOC
ข้ออเปิดนอก

สีมาตรฐาน KJL
สีพิเศษ

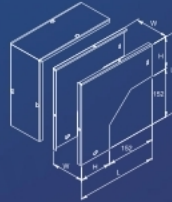

ตู้ไฟรางไฟ เคเจแอล



ตู้ไฟ
เคเจแอล

POWDER COATINGS KJL WIREWAY

สีในภาพอาจแตกต่างจากสีในผลิตภัณฑ์จริง

**สามารถสั่งผลิตวัตถุดิบ สี ขนาด และพื้นผิววัสดุอื่น ๆ ตามความต้องการได้



KWBS/IS/OS ขี้องรางไวร์เวย์ พื้นสีมาตรฐาน KJL

KJL Standard Colour



Price List

รหัส Code	ขนาด (นิ้ว) H x W (inches)	เปิดบน (มม.)		เปิดใน / นอก (มม.)		ความหนา (มม.) / ราคาต่อหน่วย (บาท) Thickness (mm.) / Unit Price (Baht)				
		ขนาด (มม.) H x W x L (mm.)	ขนาด (มม.) H x W x L (mm.)	0.8	1.0	1.2	1.6	2.0		
KWBS/IS/OS 2030	2" x 3"	50 x 75 x 227	50 x 75 x 202	✓ 200	✓ 250	275	370	410		
KWBS/IS/OS 2040	2" x 4"	50 x 100 x 252	50 x 100 x 202	✓ 210	✓ 265	290	420	500		
KWBS/IS/OS 2060	2" x 6"	50 x 150 x 302	50 x 150 x 202	✓ 330	355	400	525	720		
KWBS/IS/OS 3040	3" x 4"	75 x 100 x 252	75 x 100 x 227	✓ 225	✓ 275	325	460	565		
KWBS/IS/OS 4040	4" x 4"	100 x 100 x 252	100 x 100 x 252	✓ 250	✓ 295	340	480	645		
KWBS/IS/OS 4060	4" x 6"	100 x 150 x 302	100 x 150 x 252	✓ 330	✓ 355	400	525	720		
KWBS/IS/OS 4080	4" x 8"	100 x 200 x 352	100 x 200 x 252	✓ 420	✓ 625	645	775	945		
KWBS/IS/OS 4100	4" x 10"	100 x 250 x 402	100 x 250 x 252	-	✓ 650	695	880	1,050		
KWBS/IS/OS 4120	4" x 12"	100 x 300 x 452	100 x 300 x 252	-	✓ 720	740	970	1,310		
KWBS/IS/OS 6060	6" x 6"	150 x 150 x 302	150 x 150 x 302	✓ 420	625	645	775	945		
KWBS/IS/OS 6080	6" x 8"	150 x 200 x 352	150 x 200 x 302	-	✓ 650	695	880	1,050		
KWBS/IS/OS 6100	6" x 10"	150 x 250 x 402	150 x 250 x 302	-	720	740	970	1,310		
KWBS/IS/OS 6120	6" x 12"	150 x 300 x 452	150 x 300 x 302	-	815	835	1,100	1,415		
KWBS/IS/OS 8080	8" x 8"	200 x 200 x 352	200 x 200 x 352	-	720	740	970	1,310		
KWBS/IS/OS 8100	8" x 10"	200 x 250 x 402	200 x 250 x 352	-	815	835	1,100	1,415		
KWBS/IS/OS 8120	8" x 12"	200 x 300 x 452	200 x 300 x 352	-	900	945	1,285	1,545		

KWBC/IC/OC ขี้องรางไวร์เวย์ พื้นสีพิเศษ

KJL Special Colour



Price List

รหัส Code	ขนาด (นิ้ว) H x W (inches)	เปิดบน (มม.)		เปิดใน / นอก (มม.)		ความหนา (มม.) / ราคาต่อหน่วย (บาท) Thickness (mm.) / Unit Price (Baht)				
		ขนาด (มม.) H x W x L (mm.)	ขนาด (มม.) H x W x L (mm.)	0.8	1.0	1.2	1.6	2.0		
KWBC/IC/OC 2030	2" x 3"	50 x 75 x 227	50 x 75 x 202	270	335	375	490	535		
KWBC/IC/OC 2040	2" x 4"	50 x 100 x 252	50 x 100 x 202	290	350	390	560	660		
KWBC/IC/OC 2060	2" x 6"	50 x 150 x 302	50 x 150 x 202	445	475	540	690	945		
KWBC/IC/OC 3040	3" x 4"	75 x 100 x 252	75 x 100 x 227	305	375	430	610	745		
KWBC/IC/OC 4040	4" x 4"	100 x 100 x 252	100 x 100 x 252	335	400	460	635	845		
KWBC/IC/OC 4060	4" x 6"	100 x 150 x 302	100 x 150 x 252	445	475	540	690	945		
KWBC/IC/OC 4080	4" x 8"	100 x 200 x 352	100 x 200 x 252	570	820	845	1,010	1,230		
KWBC/IC/OC 4100	4" x 10"	100 x 250 x 402	100 x 250 x 252	-	860	915	1,150	1,370		
KWBC/IC/OC 4120	4" x 12"	100 x 300 x 452	100 x 300 x 252	-	945	980	1,275	1,710		
KWBC/IC/OC 6060	6" x 6"	150 x 150 x 302	150 x 150 x 302	570	820	845	1,010	1,230		
KWBC/IC/OC 6080	6" x 8"	150 x 200 x 352	150 x 200 x 302	-	860	915	1,150	1,370		
KWBC/IC/OC 6100	6" x 10"	150 x 250 x 402	150 x 250 x 302	-	945	980	1,275	1,710		
KWBC/IC/OC 6120	6" x 12"	150 x 300 x 452	150 x 300 x 302	-	1,060	1,095	1,435	1,850		
KWBC/IC/OC 8080	8" x 8"	200 x 200 x 352	200 x 200 x 352	-	945	980	1,275	1,710		
KWBC/IC/OC 8100	8" x 10"	200 x 250 x 402	200 x 250 x 352	-	1,060	1,095	1,435	1,850		
KWBC/IC/OC 8120	8" x 12"	200 x 300 x 452	200 x 300 x 352	-	1,170	1,235	1,675	2,020		

*ราคานี้ยังไม่รวม VAT 7% / ราคาอาจมีการเปลี่ยนแปลงโดยไม่ต้องแจ้งล่วงหน้า



Colour
Strong
Series
ทุกเจดสีเป็นจริงได้

Powder Coatings

Horizontal Tee

สามทางรางไวร์เวย์

KWTS สีมารฐาน KJL

KWTC สีพิเศษ

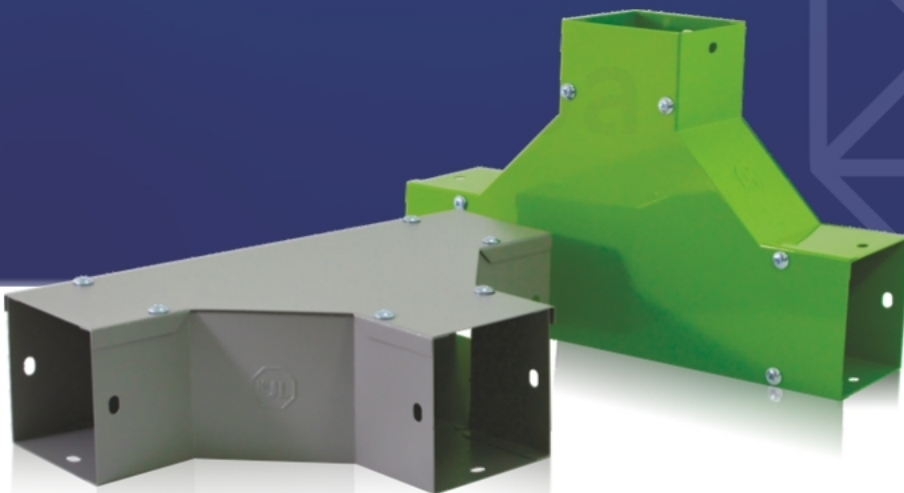
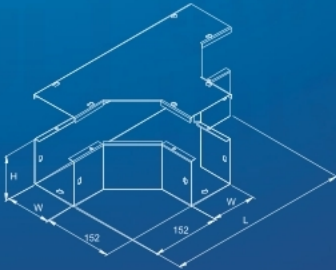

ตู้อุปกรณ์ไฟฟ้า
เคเบิ้ล



ตู้อุปกรณ์ไฟฟ้า

POWDER COATINGS KJL WIREWAY

สีในภาพอาจแตกต่างจากสีในผลิตภัณฑ์จริง

**สามารถสั่งผลิตวัตถุดิบ สี ขนาด และพื้นผิววัสดุอื่นๆตามความต้องการได้



KWTS สามทางรางไวร์เวย์ พ่นสีมาตรฐาน KJL

KJL Standard Colour



Price List

รหัส Code	ขนาด (นิ้ว) H x W (inches)	ขนาด (มม.) H x W x L (mm.)	ความหนา (มม.) / ราคาต่อหน่วย (บาท) Thickness (mm.) / Unit Price (Baht)				
			0.8	1.0	1.2	1.6	2.0
KWTS 2030	2" x 3"	50 x 75 x 381	✓ 340	✓ 370	390	460	645
KWTS 2040	2" x 4"	50 x 100 x 406	✓ 355	✓ 380	415	495	720
KWTS 2060	2" x 6"	50 x 150 x 457	✓ 475	500	520	605	1,050
KWTS 3040	3" x 4"	75 x 100 x 406	✓ 370	✓ 395	420	525	1115
KWTS 4040	4" x 4"	100 x 100 x 406	✓ 395	✓ 420	440	545	825
KWTS 4060	4" x 6"	100 x 150 x 457	✓ 475	✓ 500	520	605	1,050
KWTS 4080	4" x 8"	100 x 200 x 508	✓ 565	✓ 655	680	815	1,295
KWTS 4100	4" x 10"	100 x 250 x 559	-	785	840	920	1,530
KWTS 4120	4" x 12"	100 x 300 x 610	-	✓ 865	945	1,115	1,825
KWTS 6060	6" x 6"	150 x 150 x 457	565	655	680	815	1,295
KWTS 6080	6" x 8"	150 x 200 x 508	-	✓ 785	840	920	1,530
KWTS 6100	6" x 10"	150 x 250 x 559	-	865	945	1,115	1,825
KWTS 6120	6" x 12"	150 x 300 x 610	-	955	1,020	1,165	1,965
KWTS 8080	8" x 8"	200 x 200 x 508	-	865	945	1,115	1,825
KWTS 8100	8" x 10"	200 x 250 x 559	-	955	1,020	1,165	1,965
KWTS 8120	8" x 12"	200 x 300 x 610	-	1,035	1,165	1,375	2,135

KWTC สามทางรางไวร์เวย์ พ่นสีพิเศษ

KJL Special Colour

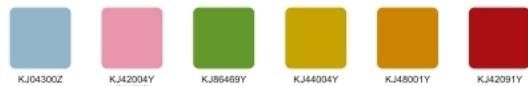

Price List

รหัส Code	ขนาด (นิ้ว) H x W (inches)	ขนาด (มม.) H x W x L (mm.)	ความหนา (มม.) / ราคาต่อหน่วย (บาท) Thickness (mm.) / Unit Price (Baht)				
			0.8	1.0	1.2	1.6	2.0
KWTC 2030	2" x 3"	50 x 75 x 381	460	490	515	605	840
KWTC 2040	2" x 4"	50 x 100 x 406	475	505	550	650	940
KWTC 2060	2" x 6"	50 x 150 x 457	630	660	685	800	1365
KWTC 3040	3" x 4"	75 x 100 x 406	490	520	560	690	1,010
KWTC 4040	4" x 4"	100 x 100 x 406	520	560	580	720	1,080
KWTC 4060	4" x 6"	100 x 150 x 457	630	660	685	800	1,365
KWTC 4080	4" x 8"	100 x 200 x 508	750	860	900	1,070	1,690
KWTC 4100	4" x 10"	100 x 250 x 559	-	1,030	1,100	1,200	2,000
KWTC 4120	4" x 12"	100 x 300 x 610	-	1,135	1,235	1,450	2,375
KWTC 6060	6" x 6"	150 x 150 x 457	750	860	900	1,070	1,690
KWTC 6080	6" x 8"	150 x 200 x 508	-	1,030	1,100	1,200	2,000
KWTC 6100	6" x 10"	150 x 250 x 559	-	1,135	1,235	1,450	2,375
KWTC 6120	6" x 12"	150 x 300 x 610	-	1,250	1,335	1,520	2,550
KWTC 8080	8" x 8"	200 x 200 x 508	-	1,135	1,235	1,450	2,375
KWTC 8100	8" x 10"	200 x 250 x 559	-	1,250	1,335	1,520	2,550
KWTC 8120	8" x 12"	200 x 300 x 610	-	1,350	1,520	1,790	2,775

*ราคานี้ยังไม่รวม VAT 7% / ราคาอาจมีการเปลี่ยนแปลงโดยไม่ต้องแจ้งล่วงหน้า



Colour
Strong
Series
ทุกเจดสีเป็นจริงได้

Powder Coatings
Horizontal Cross
สี่ทางรางไวร์เวย์

KWXS สีมาตรฐาน KJL

KWXC สีพิเศษ

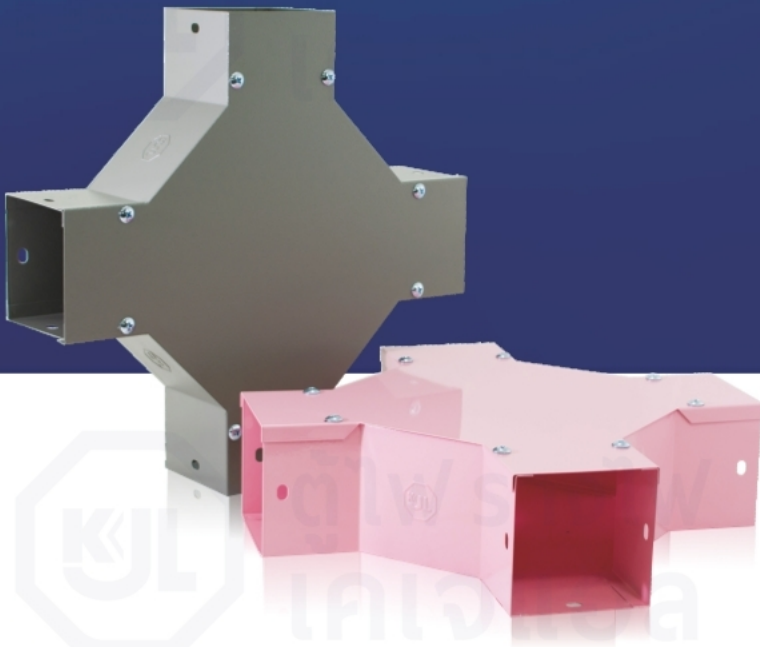
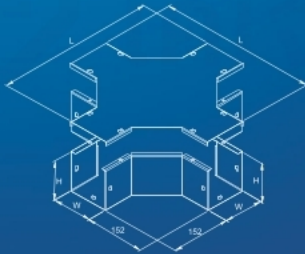

POWDER COATINGS KJL WIREWAY

สีในภาพอาจแตกต่างจากสีในผลิตภัณฑ์จริง

**สามารถสั่งผลิตวัตถุดิบ สี ขนาด และพื้นผิววัสดุอื่นๆตามความต้องการได้



KWXS สีมาตรฐาน KJL

KJL Standard Colour



Price List

รหัส Code	ขนาด (นิ้ว) H x W (inches)	ขนาด (มม.) H x W x L (mm.)	ความหนา (มม.) / ราคาต่อหน่วย (บาท) Thickness (mm.) / Unit Price (Baht)				
			0.8	1.0	1.2	1.6	2.0
KWXS 2030	2" x 3"	50 x 75 x 381	✓ 475	✓ 485	500	590	865
KWXS 2040	2" x 4"	50 x 100 x 406	✓ 485	✓ 500	510	630	945
KWXS 2060	2" x 6"	50 x 150 x 457	605	670	680	775	1,270
KWXS 3040	3" x 4"	75 x 100 x 406	✓ 500	✓ 550	565	645	995
KWXS 4040	4" x 4"	100 x 100 x 406	✓ 525	✓ 580	590	680	1,095
KWXS 4060	4" x 6"	100 x 150 x 457	✓ 605	✓ 670	680	775	1,270
KWXS 4080	4" x 8"	100 x 200 x 508	✓ 695	✓ 850	880	985	1,505
KWXS 4100	4" x 10"	100 x 250 x 559	-	920	985	1,165	1,700
KWXS 4120	4" x 12"	100 x 300 x 610	-	995	1,115	1,375	2,005
KWXS 6060	6" x 6"	150 x 150 x 457	695	850	880	985	1,505
KWXS 6080	6" x 8"	150 x 200 x 508	-	920	985	1,165	1,700
KWXS 6100	6" x 10"	150 x 250 x 559	-	995	1,115	1,375	2,005
KWXS 6120	6" x 12"	150 x 300 x 610	-	1,090	1,180	1,560	2,095
KWXS 8080	8" x 8"	200 x 200 x 508	-	995	1,115	1,375	2,005
KWXS 8100	8" x 10"	200 x 250 x 559	-	1,090	1,180	1,560	2,095
KWXS 8120	8" x 12"	200 x 300 x 610	-	1,165	1,295	1,700	2,260

KWXC สีพิเศษ KJL

KJL Special Colour

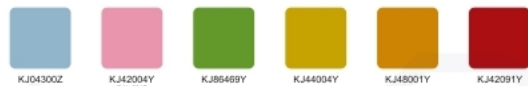

Price List

รหัส Code	ขนาด (นิ้ว) H x W (inches)	ขนาด (มม.) H x W x L (mm.)	ความหนา (มม.) / ราคาต่อหน่วย (บาท) Thickness (mm.) / Unit Price (Baht)				
			0.8	1.0	1.2	1.6	2.0
KWXC 2030	2" x 3"	50 x 75 x 381	625	640	655	770	1,135
KWXC 2040	2" x 4"	50 x 100 x 406	640	655	670	825	1,235
KWXC 2060	2" x 6"	50 x 150 x 457	795	840	880	1,110	1,660
KWXC 3040	3" x 4"	75 x 100 x 406	655	725	740	840	1,305
KWXC 4040	4" x 4"	100 x 100 x 406	690	755	770	895	1,430
KWXC 4060	4" x 6"	100 x 150 x 457	795	880	895	1,010	1,660
KWXC 4080	4" x 8"	100 x 200 x 508	920	1,110	1,150	1,280	1,960
KWXC 4100	4" x 10"	100 x 250 x 559	-	1,195	1,280	1,405	2,215
KWXC 4120	4" x 12"	100 x 300 x 610	-	1,305	1,450	1,790	2,600
KWXC 6060	6" x 6"	150 x 150 x 457	920	1,110	1,150	1,280	1,960
KWXC 6080	6" x 8"	150 x 200 x 508	-	1,195	1,280	1,520	2,215
KWXC 6100	6" x 10"	150 x 250 x 559	-	1,305	1,450	1,790	2,600
KWXC 6120	6" x 12"	150 x 300 x 610	-	1,420	1,535	2,030	2,720
KWXC 8080	8" x 8"	200 x 200 x 508	-	1,305	1,450	1,790	2,600
KWXC 8100	8" x 10"	200 x 250 x 559	-	1,420	1,535	2,030	2,720
KWXC 8120	8" x 12"	200 x 300 x 610	-	1,520	1,690	2,215	2,940

*ราคายังไม่รวม VAT 7% / ราคาอาจมีการเปลี่ยนแปลงโดยไม่ต้องแจ้งล่วงหน้า



Colour
Strong
Series
ทุกเจดสีเป็นจริงได้

Powder Coatings Hanger Support

ข้อรับรางไวร์เวย์

KWHS สีมาตรฐาน KJL

KWHC สีพิเศษ

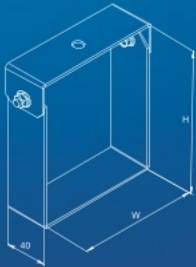

POWDER COATINGS KJL WIREWAY

สีในภาพอาจแตกต่างจากสีในผลิตภัณฑ์จริง

**สามารถสั่งผลิตวัตถุดิบ สี ขนาด และพื้นผิววัสดุอื่นๆตามความต้องการได้



KWHS ขี้อรับรางไวร์เวย์ พ่นสีมาตรฐาน KJL

KJL Standard Colour



Price List

รหัส Code	ขนาด (นิ้ว) H x W (inches)	ขนาด (มม.) H x W (mm.)	ความหนา (มม.) / ราคาต่อหน่วย (บาท) Thickness (mm.) / Unit Price (Baht)	
			2.0	
✓ KWHS 2030	2" x 3"	50 x 75	100	
✓ KWHS 2040	2" x 4"	50 x 100	115	
KWHS 2060	2" x 6"	50 x 150	145	
✓ KWHS 3040	3" x 4"	75 x 100	120	
✓ KWHS 4040	4" x 4"	100 x 100	135	
✓ KWHS 4060	4" x 6"	100 x 150	145	
✓ KWHS 4080	4" x 8"	100 x 200	160	
KWHS 4100	4" x 10"	100 x 250	185	
KWHS 4120	4" x 12"	100 x 300	210	
KWHS 6060	6" x 6"	150 x 150	160	
KWHS 6080	6" x 8"	150 x 200	185	
KWHS 6100	6" x 10"	150 x 250	210	
KWHS 6120	6" x 12"	150 x 300	240	
KWHS 8080	8" x 8"	200 x 200	225	
KWHS 8100	8" x 10"	200 x 250	250	
KWHS 8120	8" x 12"	200 x 300	265	

KWHC ขี้อรับรางไวร์เวย์ พ่นสีพิเศษ

KJL Special Colour

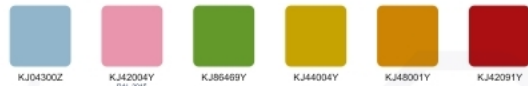

Price List

รหัส Code	ขนาด (นิ้ว) H x W (inches)	ขนาด (มม.) H x W (mm.)	ความหนา (มม.) / ราคาต่อหน่วย (บาท) Thickness (mm.) / Unit Price (Baht)	
			2.0	
KWHC 2030	2" x 3"	50 x 75	135	
KWHC 2040	2" x 4"	50 x 100	150	
KWHC 2060	2" x 6"	50 x 150	195	
KWHC 3040	3" x 4"	75 x 100	160	
KWHC 4040	4" x 4"	100 x 100	175	
KWHC 4060	4" x 6"	100 x 150	200	
KWHC 4080	4" x 8"	100 x 200	215	
KWHC 4100	4" x 10"	100 x 250	245	
KWHC 4120	4" x 12"	100 x 300	290	
KWHC 6060	6" x 6"	150 x 150	215	
KWHC 6080	6" x 8"	150 x 200	245	
KWHC 6100	6" x 10"	150 x 250	290	
KWHC 6120	6" x 12"	150 x 300	320	
KWHC 8080	8" x 8"	200 x 200	300	
KWHC 8100	8" x 10"	200 x 250	330	
KWHC 8120	8" x 12"	200 x 300	350	

*ราคานี้ยังไม่รวม VAT 7% / ราคาอาจมีการเปลี่ยนแปลงโดยไม่ต้องแจ้งล่วงหน้า





Powder Coatings

Connector

ข้อต่อตรงรางไวร์เวย์

KWCS สลักฐาน KJL

KWCC สลักเศษ

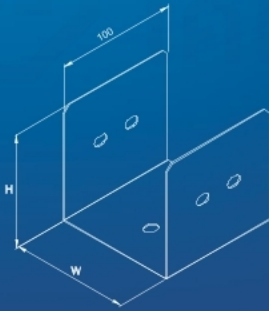

POWDER COATINGS KJL WIREWAY

สีในภาพอาจแตกต่างจากสีในผลิตภัณฑ์จริง

**สามารถสั่งผลิตวัตถุดิบ สี ขนาด และพื้นผิววัสดุอื่น ๆ ตามความต้องการได้



KWCS ขี้อัดตรงรางไวร์เวย์ พ่นสีมาตรฐาน KJL

KJL Standard Colour



Price List

รหัส Code	ขนาด (นิ้ว) H x W (inches)	ขนาด (มม.) H x W (mm.)	ความหนา (มม.) / ราคาต่อหน่วย (บาท) Thickness (mm.) / Unit Price (Baht)					
			0.8	1.0	1.2	1.6	2.0	
KWCS 2030	2" x 3"	50 x 75	✓ 95	✓ 100	115	120	130	
KWCS 2040	2" x 4"	50 x 100	✓ 100	✓ 110	120	130	135	
KWCS 2060	2" x 6"	50 x 150			135	140	150	
KWCS 3040	3" x 4"	75 x 100	✓ 115	✓ 120	135	150	155	
KWCS 4040	4" x 4"	100 x 100	✓ 125	✓ 135	145	160	165	
KWCS 4060	4" x 6"	100 x 150	✓ 135	✓ 140	165	170	180	
KWCS 4080	4" x 8"	100 x 200	✓ 145	✓ 155	190	200	205	
KWCS 4100	4" x 10"	100 x 250	-	175	210	220	230	
KWCS 4120	4" x 12"	100 x 300	-	200	225	230	240	
KWCS 6060	6" x 6"	150 x 150			145	155	190	200
KWCS 6080	6" x 8"	150 x 200	-	160	205	220	225	
KWCS 6100	6" x 10"	150 x 250	-	200	225	230	240	
KWCS 6120	6" x 12"	150 x 300	-	225	265	270	275	
KWCS 8080	8" x 8"	200 x 200	-	210	250	255	265	
KWCS 8100	8" x 10"	200 x 250	-	240	275	285	290	
KWCS 8120	8" x 12"	200 x 300	-	250	315	325	330	

KWCC ขี้อัดตรงรางไวร์เวย์ พ่นสีพิเศษ

KJL Special Colour

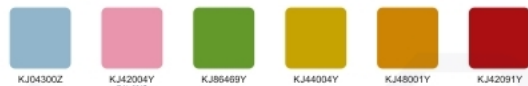

Price List

รหัส Code	ขนาด (นิ้ว) H x W (inches)	ขนาด (มม.) H x W (mm.)	ความหนา (มม.) / ราคาต่อหน่วย (บาท) Thickness (mm.) / Unit Price (Baht)				
			0.8	1.0	1.2	1.6	2.0
KWCC 2030	2" x 3"	50 x 75	135	140	155	165	170
KWCC 2040	2" x 4"	50 x 100	140	150	165	170	180
KWCC 2060	2" x 6"	50 x 150	180	195	225	235	240
KWCC 3040	3" x 4"	75 x 100	155	165	180	205	210
KWCC 4040	4" x 4"	100 x 100	170	180	205	220	225
KWCC 4060	4" x 6"	100 x 150	180	195	225	235	240
KWCC 4080	4" x 8"	100 x 200	205	210	260	265	280
KWCC 4100	4" x 10"	100 x 250	-	245	275	290	305
KWCC 4120	4" x 12"	100 x 300	-	275	305	315	320
KWCC 6060	6" x 6"	150 x 150	205	210	260	265	280
KWCC 6080	6" x 8"	150 x 200	-	220	275	290	305
KWCC 6100	6" x 10"	150 x 250	-	275	305	315	320
KWCC 6120	6" x 12"	150 x 300	-	305	350	370	375
KWCC 8080	8" x 8"	200 x 200	-	290	335	345	350
KWCC 8100	8" x 10"	200 x 250	-	320	375	385	390
KWCC 8120	8" x 12"	200 x 300	-	335	420	430	440

*ราคานี้ยังไม่รวม VAT 7% / ราคาอาจมีการเปลี่ยนแปลงโดยไม่ต้องแจ้งล่วงหน้า



Colour
Strong
Series
ทุกเจดสีเป็นจริงได้

Powder Coatings

Flang End

ข้อต่อลงตู้รางไวร์เวย์

KWFS สีมาตรฐาน KJL

KWFC สีพิเศษ

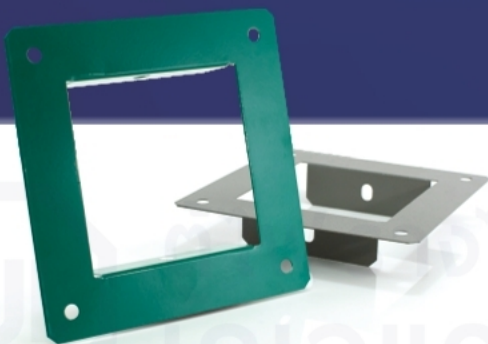
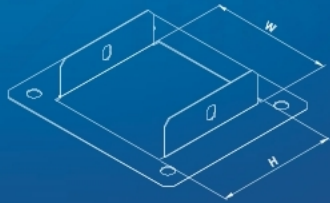

POWDER COATINGS KJL WIREWAY

สีในภาพอาจแตกต่างจากสีในผลิตภัณฑ์จริง

**สามารถสั่งผลิตวัตถุดิบ สี ขนาด และพื้นผิววัสดุอื่นๆตามความต้องการได้



KWFS ข้อต่อลงตู้รางไวร์เวย์ พื้นสีมาตรฐาน KJL

KJL Standard Colour



Price List

รหัส Code	ขนาด (นิ้ว) H x W (inches)	ขนาด (มม.) H x W (mm.)	ความหนา (มม.) / ราคาต่อหน่วย (บาท) Thickness (mm.) / Unit Price (Baht)				
			0.8	1.0	1.2	1.6	2.0
KWFS 2030	2" x 3"	50 x 75	✓ 95	✓ 100	115	120	130
KWFS 2040	2" x 4"	50 x 100	✓ 100	✓ 110	120	130	135
KWFS 2060	2" x 6"	50 x 150			165	175	180
KWFS 3040	3" x 4"	75 x 100	✓ 115	✓ 120	135	150	155
KWFS 4040	4" x 4"	100 x 100	✓ 125	✓ 135	145	160	165
KWFS 4060	4" x 6"	100 x 150	✓ 135	✓ 140	165	170	180
KWFS 4080	4" x 8"	100 x 200	✓ 145	✓ 155	190	200	205
KWFS 4100	4" x 10"	100 x 250	-	175	210	220	230
KWFS 4120	4" x 12"	100 x 300	-	200	225	230	240
KWFS 6060	6" x 6"	150 x 150	145	155	190	200	205
KWFS 6080	6" x 8"	150 x 200	-	160	205	220	225
KWFS 6100	6" x 10"	150 x 250	-	200	225	230	240
KWFS 6120	6" x 12"	150 x 300	-	225	265	270	275
KWFS 8080	8" x 8"	200 x 200	-	210	250	255	265
KWFS 8100	8" x 10"	200 x 250	-	240	275	285	290
KWFS 8120	8" x 12"	200 x 300	-	250	315	325	330

KWFC ข้อต่อลงตู้รางไวร์เวย์ พื้นสีพิเศษ

KJL Special Colour

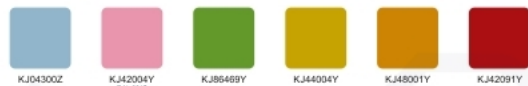

Price List

รหัส Code	ขนาด (นิ้ว) H x W (inches)	ขนาด (มม.) H x W (mm.)	ความหนา (มม.) / ราคาต่อหน่วย (บาท) Thickness (mm.) / Unit Price (Baht)				
			0.8	1.0	1.2	1.6	2.0
KWFC 2030	2" x 3"	50 x 75	135	140	155	165	170
KWFC 2040	2" x 4"	50 x 100	140	150	165	170	180
KWFC 2060	2" x 6"	50 x 150	180	195	225	235	240
KWFC 3040	3" x 4"	75 x 100	155	165	180	205	210
KWFC 4040	4" x 4"	100 x 100	170	180	205	220	225
KWFC 4060	4" x 6"	100 x 150	180	195	225	235	240
KWFC 4080	4" x 8"	100 x 200	205	210	260	265	280
KWFC 4100	4" x 10"	100 x 250	-	245	275	290	305
KWFC 4120	4" x 12"	100 x 300	-	275	305	315	320
KWFC 6060	6" x 6"	150 x 150	205	210	260	265	280
KWFC 6080	6" x 8"	150 x 200	-	220	275	290	305
KWFC 6100	6" x 10"	150 x 250	-	275	305	315	320
KWFC 6120	6" x 12"	150 x 300	-	305	350	370	375
KWFC 8080	8" x 8"	200 x 200	-	290	335	345	350
KWFC 8100	8" x 10"	200 x 250	-	320	375	385	390
KWFC 8120	8" x 12"	200 x 300	-	335	420	430	440

*ราคานี้ยังไม่รวม VAT 7% / ราคาอาจมีการเปลี่ยนแปลงโดยไม่ต้องแจ้งล่วงหน้า





Powder Coatings End Cap

แผ่นปิดหัวท้ายรางไวร์เวย์

KWNS สีมาตรฐาน KJL

KWNC สีพิเศษ

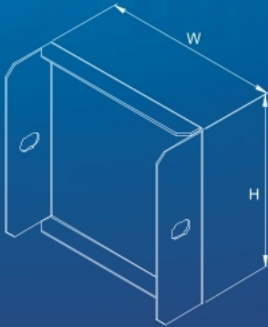

POWDER COATINGS KJL WIREWAY

สีในภาพอาจแตกต่างจากสีในผลิตภัณฑ์จริง

**สามารถสั่งผลิตวัตถุดิบ สี ขนาด และพื้นผิววัสดุอื่น ๆ ตามความต้องการได้



KWNS แผ่นปิดหัวท้ายรางไวร์เวย์ พ่นสีมาตรฐาน KJL

KJL Standard Colour



Price List

รหัส Code	ขนาด (นิ้ว) H x W (inches)	ขนาด (มม.) H x W (mm.)	ความหนา (มม.) / ราคาต่อหน่วย (บาท) Thickness (mm.) / Unit Price (Baht)				
			0.8	1.0	1.2	1.6	2.0
KWNS 2030	2" x 3"	50 x 75	✓ 95	✓ 100	115	120	130
KWNS 2040	2" x 4"	50 x 100	✓ 100	✓ 110	120	130	135
KWNS 2060	2" x 6"	50 x 150			165	175	180
KWNS 3040	3" x 4"	75 x 100	✓ 115	✓ 120	135	150	155
KWNS 4040	4" x 4"	100 x 100	✓ 125	✓ 135	145	160	165
KWNS 4060	4" x 6"	100 x 150	✓ 135	✓ 140	165	170	180
KWNS 4080	4" x 8"	100 x 200	✓ 145	✓ 155	190	200	205
KWNS 4100	4" x 10"	100 x 250	-	175	210	220	230
KWNS 4120	4" x 12"	100 x 300	-	200	225	230	240
KWNS 6060	6" x 6"	150 x 150	145	155	190	200	205
KWNS 6080	6" x 8"	150 x 200	-	160	205	220	225
KWNS 6100	6" x 10"	150 x 250	-	200	225	230	240
KWNS 6120	6" x 12"	150 x 300	-	225	265	270	275
KWNS 8080	8" x 8"	200 x 200	-	210	250	255	265
KWNS 8100	8" x 10"	200 x 250	-	240	275	285	290
KWNS 8120	8" x 12"	200 x 300	-	250	315	325	330

KWNC แผ่นปิดหัวท้ายรางไวร์เวย์ พ่นสีพิเศษ

KJL Special Colour

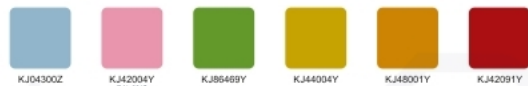

Price List

รหัส Code	ขนาด (นิ้ว) H x W (inches)	ขนาด (มม.) H x W (mm.)	ความหนา (มม.) / ราคาต่อหน่วย (บาท) Thickness (mm.) / Unit Price (Baht)				
			0.8	1.0	1.2	1.6	2.0
KWNC 2030	2" x 3"	50 x 75	130	135	150	160	170
KWNC 2040	2" x 4"	50 x 100	140	145	160	170	180
KWNC 2060	2" x 6"	50 x 150	175	190	220	230	240
KWNC 3040	3" x 4"	75 x 100	155	160	175	200	210
KWNC 4040	4" x 4"	100 x 100	170	175	200	215	225
KWNC 4060	4" x 6"	100 x 150	175	190	220	230	240
KWNC 4080	4" x 8"	100 x 200	200	210	250	260	275
KWNC 4100	4" x 10"	100 x 250	-	240	270	285	300
KWNC 4120	4" x 12"	100 x 300	-	270	300	310	320
KWNC 6060	6" x 6"	150 x 150	200	210	250	260	275
KWNC 6080	6" x 8"	150 x 200	-	215	270	285	300
KWNC 6100	6" x 10"	150 x 250	-	270	300	310	320
KWNC 6120	6" x 12"	150 x 300	-	300	345	360	370
KWNC 8080	8" x 8"	200 x 200	-	285	330	340	345
KWNC 8100	8" x 10"	200 x 250	-	315	370	375	385
KWNC 8120	8" x 12"	200 x 300	-	330	415	425	435

*ราคานี้ยังไม่รวม VAT ๗% : ราคาอาจมีการเปลี่ยนแปลงโดยไม่ต้องแจ้งล่วงหน้า



HEAVY DUTY Series

Hot Dip Galvanized
ซุบักลาไนซ์

กระบวนการชุบฮอตดิปกัลวาไนซ์ (HOT-DIP GALVANIZED) หรือ การชุบสังกะสีแบบจุ่มร้อน ที่ความหนาเฉลี่ย 45-60 ไมครอน อ้างอิงมาตรฐาน ASTM A123 / A123M ทำให้ชิ้นงานแข็งแรง ทนทาน ปกป้องผิวเหล็กจากการเกิดสนิมได้ดีเยี่ยม เหมาะกับทุกสภาพแวดล้อม มีอายุการใช้งานยาวนาน เหมาะกับงานที่ต้องสัมผัสกับความชื้น หรือการกัดกร่อนของอากาศ

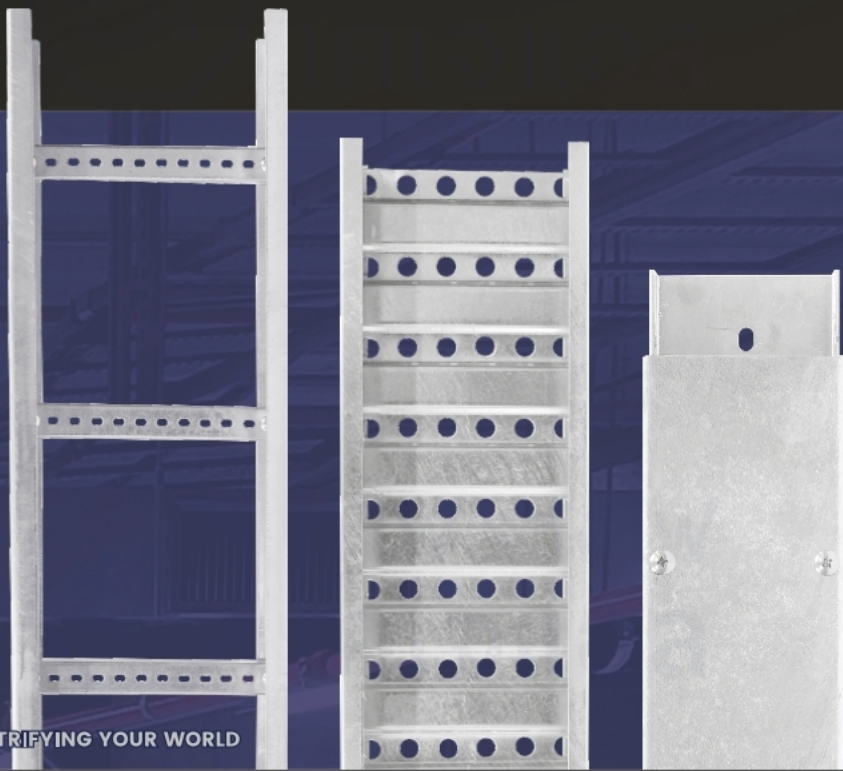

HEAVY DUTY Series
Hot Dip Galvanized
ซุบถักลวไนซ์

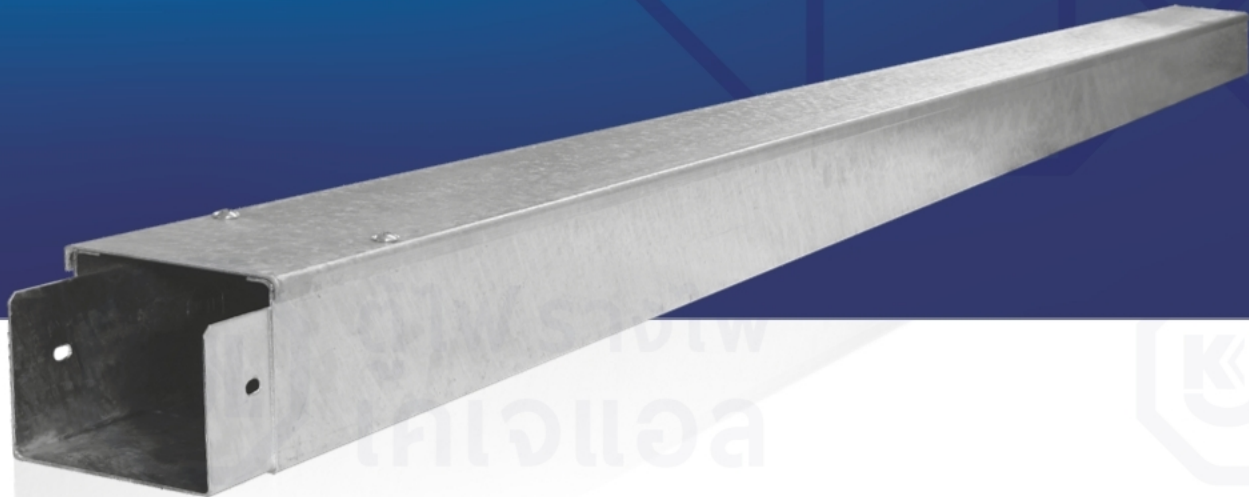

KWSG

รางไวร์เวย์ ซุบถักลวไนซ์

HOT DIP GALVANIZED WIREWAY

- รางไวร์เวย์ KJL แบบขันสกรูพร้อมฝาปิด มีทั้งหมด 22 ขนาด
- ตัวรางผลิตจาก เหล็กแผ่นดำคุณภาพสูง ความหนา 1.6-2.0 mm.
- ตัวรางออกแบบและควบคุมการผลิตด้วยระบบ CNC (Computer Numerical Control)
- ลักษณะการเคลื่อนผิว ซุบถักลวไนซ์ หรือ การซุบสังกะสี แบบจุ่มร้อน ที่ความหนาเฉลี่ย 45-60 ไมครอน อ้างอิงมาตรฐาน ASTM A123 / A123M
- เหมาะสำหรับงานติดตั้งระบบสายไฟฟ้าภายในและภายนอกอาคาร ที่ต้องการความทนทานต่อทุกสภาพแวดล้อม

Standard Materials:

SPHC – Hot Rolled Mild Steel Sheet 1.6–2.0 mm.

Finishing:

Hot Dip Galvanized finishing process through American Standard Association (ASTM A123 / A123M) which coating thickness average are 45–60 micron.

Application:

- Houses run of control and power cable support system.
- Used for cable and wire junction, distribution and termination
- Designed to provide superior corrosion protection from harsh environmental conditions.



“ แข็งแรง ทนทาน ติดตั้งสะดวก ”

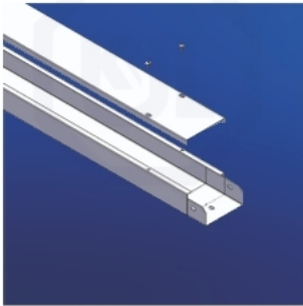

ISOMATIC

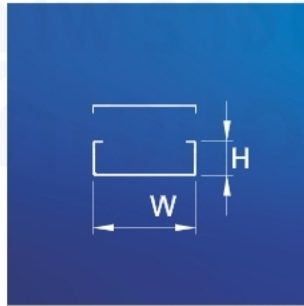

FRONT

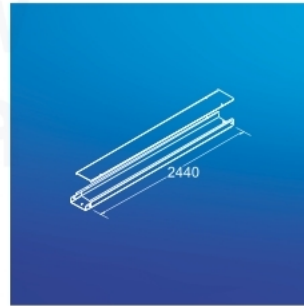

DIMENSION

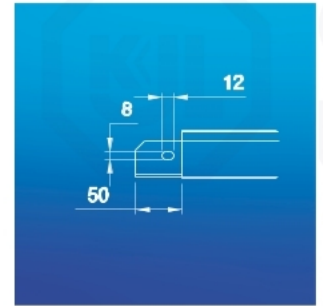

SIDE

Price List

รหัส Code	ขนาด สูง x กว้าง (นิ้ว) H x W (Inches)	ขนาด สูง x กว้าง x ความยาว (มม.) H x W x L (mm.)	ความหนา (มม.) / ราคาต่อหน่วย (บาท) Thickness (mm.) / Unit Price (Baht)	
			1.6	2.0
KWSG 2028	2" x 2" x 8 ฟุต	50 x 50 x 2440	990	1,250
✓ KWSG 2038	2" x 3" x 8 ฟุต	50 x 75 x 2440	1,150	1,420
✓ KWSG 2048	2" x 4" x 8 ฟุต	50 x 100 x 2440	1,350	1,680
KWSG 2068	2" x 6" x 8 ฟุต	50 x 150 x 2440	1,800	2,200
KWSG 2088	2" x 8" x 8 ฟุต	50 x 200 x 2440	2,300	2,800
✓ KWSG 3048	3" x 4" x 8 ฟุต	75 x 100 x 2440	1,550	1,950
✓ KWSG 4048	4" x 4" x 8 ฟุต	100 x 100 x 2440	1,650	2,160
✓ KWSG 4068	4" x 6" x 8 ฟุต	100 x 150 x 2440	2,050	2,650
✓ KWSG 4088	4" x 8" x 8 ฟุต	100 x 200 x 2440	2,400	3,150
KWSG 4108	4" x 10" x 8 ฟุต	100 x 250 x 2440	2,750	3,650
KWSG 4128	4" x 12" x 8 ฟุต	100 x 300 x 2440	3,100	4,150
KWSG 4148	4" x 14" x 8 ฟุต	100 x 350 x 2440	3,550	4,650
KWSG 4168	4" x 16" x 8 ฟุต	100 x 400 x 2440	3,900	5,100
KWSG 4188	4" x 18" x 8 ฟุต	100 x 450 x 2440	4,250	5,600
KWSG 4208	4" x 20" x 8 ฟุต	100 x 500 x 2440	4,650	6,100
KWSG 6068	6" x 6" x 8 ฟุต	150 x 150 x 2440	2,400	3,150
KWSG 6088	6" x 8" x 8 ฟุต	150 x 200 x 2440	2,750	3,650
KWSG 6108	6" x 10" x 8 ฟุต	150 x 250 x 2440	3,100	4,150
KWSG 6128	6" x 12" x 8 ฟุต	150 x 300 x 2440	3,550	4,790
KWSG 8088	8" x 8" x 8 ฟุต	200 x 200 x 2440	3,100	4,150
KWSG 8108	8" x 10" x 8 ฟุต	200 x 250 x 2440	3,550	4,790
KWSG 8128	8" x 12" x 8 ฟุต	200 x 300 x 2440	4,250	5,200



*ราคานี้ยังไม่รวม VAT 7% / ราคาอาจมีการเปลี่ยนแปลงโดยไม่ต้องแจ้งล่วงหน้า

MADE TO ORDER งานสั่งผลิตพิเศษ

Steel Sheet Thickness (mm.) 1.0 / 1.2 / 1.6 / 2.0 / 2.5

Hot Dipped Galvanized

Electrostatic Powder Coatings

Stainless Steel

*สามารถสั่งผลิตวัสดุ สีสัน และพื้นผิววัสดุอื่นๆ ตามความต้องการได้

Notes: Can be customized with different materials, sizes, finish colors and textures



ตู้ไฟรางไฟ
เคเบิ้ล

ข้อจอรางไวรเวย์ เป็ดบ่น / เป็ดใน / เป็ดนอก ชุบถักลวานซ์
KWBG
ข้อจอเป็ดบ่น

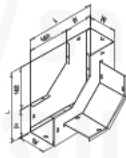
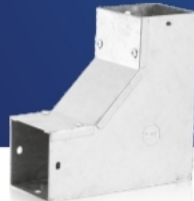
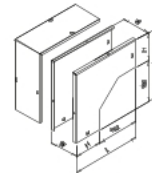
**HORIZONTAL
ELBOW 90°**
KWIG
ข้อจอเป็ดใน

INSIDE VERTICAL
KWOG
ข้อจอเป็ดนอก

OUTSIDE VERTICAL

รหัส Code	ขนาด (นิ้ว) Size (inches)	ขนาด เป็ดบ่น (มม.) H x W x L (mm.)	ขนาด เป็ดใน / นอก (มม.) H x W x L (mm.)	ความหนา (มม.) / ราคาต่อหน่วย (บาท) Thickness (mm.) / Unit Price (Baht)	
				1.6	2.0
KWBG/IG/OG 2020	2" x 2"	50 x 50 x 227	50 x 50 x 202	490	620
✓ KWBG/IG/OG 2030	2" x 3"	50 x 75 x 227	50 x 75 x 202	590	720
✓ KWBG/IG/OG 2040	2" x 4"	50 x 100 x 252	50 x 100 x 202	620	840
KWBG/IG/OG 2060	2" x 6"	50 x 150 x 302	50 x 150 x 202	900	1,150
KWBG/IG/OG 2080	2" x 8"	50 x 200 x 302	50 x 200 x 202	1,150	1,400
✓ KWBG/IG/OG 3040	3" x 4"	75 x 100 x 252	75 x 100 x 227	715	960
✓ KWBG/IG/OG 4040	4" x 4"	100 x 100 x 252	100 x 100 x 252	800	1,080
✓ KWBG/IG/OG 4060	4" x 6"	100 x 150 x 302	100 x 150 x 252	975	1,320
✓ KWBG/IG/OG 4080	4" x 8"	100 x 200 x 352	100 x 200 x 252	1,160	1,540
KWBG/IG/OG 4100	4" x 10"	100 x 250 x 402	100 x 250 x 252	1,350	1,800
KWBG/IG/OG 4120	4" x 12"	100 x 300 x 452	100 x 300 x 252	1,520	2,050
KWBG/IG/OG 4140	4" x 14"	100 x 350 x 452	100 x 350 x 252	1,750	2,270
KWBG/IG/OG 4160	4" x 16"	100 x 400 x 452	100 x 400 x 252	1,990	2,500
KWBG/IG/OG 4180	4" x 18"	100 x 450 x 452	100 x 450 x 252	2,200	2,800
KWBG/IG/OG 4200	4" x 20"	100 x 500 x 452	100 x 500 x 252	2,500	3,000
KWBG/IG/OG 6060	6" x 6"	150 x 150 x 302	150 x 150 x 302	1,160	1,540
KWBG/IG/OG 6080	6" x 8"	150 x 200 x 352	150 x 200 x 302	1,350	1,800
KWBG/IG/OG 6100	6" x 10"	150 x 250 x 402	150 x 250 x 302	1,520	2,050
KWBG/IG/OG 6120	6" x 12"	150 x 300 x 452	150 x 300 x 302	1,750	2,270
KWBG/IG/OG 8080	8" x 8"	200 x 200 x 352	200 x 200 x 302	1,520	2,050
KWBG/IG/OG 8100	8" x 10"	200 x 250 x 402	200 x 250 x 302	1,750	2,270
KWBG/IG/OG 8120	8" x 12"	200 x 300 x 452	200 x 300 x 352	2,150	2,600

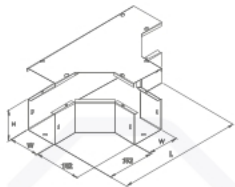
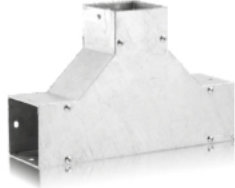
*ราคานี้ยังไม่รวม VAT 7% / ราคาอาจมีการเปลี่ยนแปลงโดยไม่ต้องแจ้งล่วงหน้า

สามทางไวร์เวย์ ซุกัลวาไนซ์

HORIZONTAL TEE**KWTG**

รหัส Code	ขนาด (นิ้ว) Size (inches)	ขนาด (มม.) H x W x L (mm.)	ความหนา (มม.) / ราคาต่อหน่วย (บาท) Thickness (mm.) / Unit Price (Baht)	
			1.6	2.0
KWTG 2020	2" x 2"	50 x 50 x 381	590	720
✓ KWTG 2030	2" x 3"	50 x 75 x 381	750	870
✓ KWTG 2040	2" x 4"	50 x 100 x 406	850	990
KWTG 2060	2" x 6"	50 x 150 x 457	1,000	1,250
KWTG 2080	2" x 8"	50 x 200 x 457	1,250	1,500
✓ KWTG 3040	3" x 4"	75 x 100 x 406	890	1,060
✓ KWTG 4040	4" x 4"	100 x 100 x 406	950	1,180
✓ KWTG 4060	4" x 6"	100 x 150 x 457	1,100	1,420
✓ KWTG 4080	4" x 8"	100 x 200 x 508	1,300	1,650
KWTG 4100	4" x 10"	100 x 250 x 559	1,490	1,890
KWTG 4120	4" x 12"	100 x 300 x 610	1,700	2,150
KWTG 4140	4" x 14"	100 x 350 x 610	1,970	2,350
KWTG 4160	4" x 16"	100 x 400 x 610	2,250	2,700
KWTG 4180	4" x 18"	100 x 450 x 610	2,520	3,100
KWTG 4200	4" x 20"	100 x 500 x 610	2,700	3,300
KWTG 6060	6" x 6"	150 x 150 x 457	1,300	1,650
KWTG 6080	6" x 8"	150 x 200 x 508	1,490	1,890
KWTG 6100	6" x 10"	150 x 250 x 559	1,700	2,150
KWTG 6120	6" x 12"	150 x 300 x 610	2,050	2,350
KWTG 8080	8" x 8"	200 x 200 x 508	1,700	2,150
KWTG 8100	8" x 10"	200 x 250 x 559	2,050	2,350
KWTG 8120	8" x 12"	200 x 300 x 610	2,250	2,800

สี่ทางไวร์เวย์ ซุกัลวาไนซ์

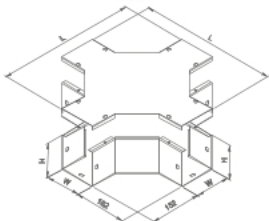
HORIZONTAL CROSS**KWXG**

รหัส Code	ขนาด (นิ้ว) Size (inches)	ขนาด (มม.) H x W x L (mm.)	ความหนา (มม.) / ราคาต่อหน่วย (บาท) Thickness (mm.) / Unit Price (Baht)	
			1.6	2.0
KWXG 2020	2" x 2"	50 x 50 x 381	790	920
✓ KWXG 2030	2" x 3"	50 x 75 x 381	950	1,150
✓ KWXG 2040	2" x 4"	50 x 100 x 406	1,050	1,200
KWXG 2060	2" x 6"	50 x 150 x 457	1,200	1,500
KWXG 2080	2" x 8"	50 x 200 x 457	1,450	1,700
✓ KWXG 3040	3" x 4"	75 x 100 x 406	1,100	1,280
✓ KWXG 4040	4" x 4"	100 x 100 x 406	1,200	1,390
✓ KWXG 4060	4" x 6"	100 x 150 x 457	1,500	1,650
✓ KWXG 4080	4" x 8"	100 x 200 x 508	1,700	1,900
KWXG 4100	4" x 10"	100 x 250 x 559	1,920	2,200
KWXG 4120	4" x 12"	100 x 300 x 610	2,200	2,450
KWXG 4140	4" x 14"	100 x 350 x 610	2,500	2,820
KWXG 4160	4" x 16"	100 x 400 x 610	2,800	3,150
KWXG 4180	4" x 18"	100 x 450 x 610	3,100	3,550
KWXG 4200	4" x 20"	100 x 500 x 610	3,450	3,950
KWXG 6060	6" x 6"	150 x 150 x 457	1,700	1,900
KWXG 6080	6" x 8"	150 x 200 x 508	1,920	2,200
KWXG 6100	6" x 10"	150 x 250 x 559	2,200	2,450
KWXG 6120	6" x 12"	150 x 300 x 610	2,500	2,820
KWXG 8080	8" x 8"	200 x 200 x 508	2,200	2,450
KWXG 8100	8" x 10"	200 x 250 x 559	2,500	2,820
KWXG 8120	8" x 12"	200 x 300 x 610	2,800	3,100

*ราคานี้ยังไม่รวม VAT 7% / ราคาอาจมีการเปลี่ยนแปลงโดยไม่ต้องแจ้งล่วงหน้า

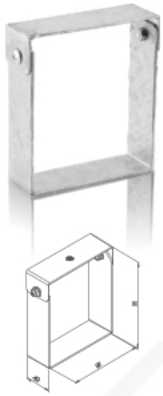
ข้อรับรางไวร์เวย์ ซุกทอลานซ์
HANGER SUPPORT
KWHG

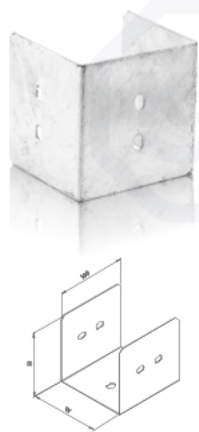

รหัส Code	ขนาด (นิ้ว) Size (Inches)	ขนาด (มม.) H x W (mm.)	ความหนา (มม.) / ราคาต่อหน่วย (บาท) Thickness (mm.) / Unit Price (Baht)	
			2.0	
KWHG 2020	2" x 2"	50 x 50	75	
✓ KWHG 2030	2" x 3"	50 x 75	95	
✓ KWHG 2040	2" x 4"	50 x 100	115	
KWHG 2060	2" x 6"	50 x 150	125	
KWHG 2080	2" x 8"	50 x 200	135	
✓ KWHG 3040	3" x 4"	75 x 100	120	
✓ KWHG 4040	4" x 4"	100 x 100	125	
✓ KWHG 4060	4" x 6"	100 x 150	140	
✓ KWHG 4080	4" x 8"	100 x 200	160	
KWHG 4100	4" x 10"	100 x 250	180	
KWHG 4120	4" x 12"	100 x 300	200	
KWHG 4140	4" x 14"	100 x 350	220	
KWHG 4160	4" x 16"	100 x 400	240	
KWHG 4180	4" x 18"	100 x 450	260	
KWHG 4200	4" x 20"	100 x 500	280	
KWHG 6060	6" x 6"	150 x 150	160	
KWHG 6080	6" x 8"	150 x 200	180	
KWHG 6100	6" x 10"	150 x 250	200	
KWHG 6120	6" x 12"	150 x 300	220	
KWHG 8080	8" x 8"	200 x 200	200	
KWHG 8100	8" x 10"	200 x 250	220	
KWHG 8120	8" x 12"	200 x 300	240	

ข้อต่อรางไวร์เวย์ ซุกทอลานซ์
CONNECTOR
KWCG



รหัส Code	ขนาด (นิ้ว) Size (Inches)	ขนาด (มม.) H x W (mm.)	ความหนา (มม.) / ราคาต่อหน่วย (บาท) Thickness (mm.) / Unit Price (Baht)	
			1.6	2.0
✓ KWCG 2020	2" x 2"	50 x 50	100	120
✓ KWCG 2030	2" x 3"	50 x 75	105	125
✓ KWCG 2040	2" x 4"	50 x 100	110	130
KWCG 2060	2" x 6"	50 x 150	120	140
KWCG 2080	2" x 8"	50 x 200	130	150
✓ KWCG 3040	3" x 4"	75 x 100	120	140
✓ KWCG 4040	4" x 4"	100 x 100	130	150
✓ KWCG 4060	4" x 6"	100 x 150	140	160
✓ KWCG 4080	4" x 8"	100 x 200	150	170
KWCG 4100	4" x 10"	100 x 250	160	180
KWCG 4120	4" x 12"	100 x 300	170	190
KWCG 4140	4" x 14"	100 x 350	180	200
KWCG 4160	4" x 16"	100 x 400	190	210
KWCG 4180	4" x 18"	100 x 450	200	220
KWCG 4200	4" x 20"	100 x 500	210	230
KWCG 6060	6" x 6"	150 x 150	160	180
KWCG 6080	6" x 8"	150 x 200	170	190
KWCG 6100	6" x 10"	150 x 250	180	200
KWCG 6120	6" x 12"	150 x 300	190	210
KWCG 8080	8" x 8"	200 x 200	180	200
KWCG 8100	8" x 10"	200 x 250	190	210
KWCG 8120	8" x 12"	200 x 300	200	220

*ราคานี้ยังรวม VAT 7% / ราคาอาจมีการเปลี่ยนแปลงโดยไม่ต้องแจ้งล่วงหน้า

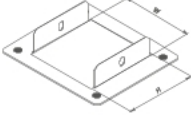
ข้อต่อลงตู้รางไวร์เวย์ ซุกัลวานไนซ์

FLANG END	รหัส Code	ขนาด (นิ้ว) Size (inches)	ขนาด (มม.) H x W (mm.)	ความหนา (มม.) / ราคาต่อหน่วย (บาท) Thickness (mm.) / Unit Price (Baht)	
				1.6	2.0
KWFG  	KWFG 2020	2" x 2"	50 x 50	150	170
	✓ KWFG 2030	2" x 3"	50 x 75	165	185
	✓ KWFG 2040	2" x 4"	50 x 100	175	195
	KWFG 2060	2" x 6"	50 x 150	190	220
	KWFG 2080	2" x 8"	50 x 200	220	250
	✓ KWFG 3040	3" x 4"	75 x 100	190	220
	✓ KWFG 4040	4" x 4"	100 x 100	210	240
	✓ KWFG 4060	4" x 6"	100 x 150	230	260
	✓ KWFG 4080	4" x 8"	100 x 200	250	280
	KWFG 4100	4" x 10"	100 x 250	270	300
	KWFG 4120	4" x 12"	100 x 300	290	320
	KWFG 4140	4" x 14"	100 x 350	310	340
	KWFG 4160	4" x 16"	100 x 400	330	360
	KWFG 4180	4" x 18"	100 x 450	350	380
	KWFG 4200	4" x 20"	100 x 500	370	400
	KWFG 6060	6" x 6"	150 x 150	270	280
	KWFG 6080	6" x 8"	150 x 200	290	300
	KWFG 6100	6" x 10"	150 x 250	310	320
	KWFG 6120	6" x 12"	150 x 300	330	340
	KWFG 8080	8" x 8"	200 x 200	310	320
KWFG 8100	8" x 10"	200 x 250	330	340	
KWFG 8120	8" x 12"	200 x 300	350	360	

แผ่นปิดหัวท้ายรางไวร์เวย์ ซุกัลวานไนซ์

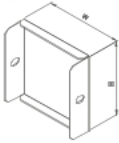
END CAP	รหัส Code	ขนาด (นิ้ว) Size (inches)	ขนาด (มม.) H x W (mm.)	ความหนา (มม.) / ราคาต่อหน่วย (บาท) Thickness (mm.) / Unit Price (Baht)	
				1.6	2.0
KWNG  	KWNG 2020	2" x 2"	50 x 50	100	120
	✓ KWNG 2030	2" x 3"	50 x 75	105	125
	✓ KWNG 2040	2" x 4"	50 x 100	110	130
	KWNG 2060	2" x 6"	50 x 150	120	140
	KWNG 2080	2" x 8"	50 x 200	130	150
	✓ KWNG 3040	3" x 4"	75 x 100	120	140
	✓ KWNG 4040	4" x 4"	100 x 100	130	150
	✓ KWNG 4060	4" x 6"	100 x 150	140	160
	✓ KWNG 4080	4" x 8"	100 x 200	150	170
	KWNG 4100	4" x 10"	100 x 250	160	180
	KWNG 4120	4" x 12"	100 x 300	170	190
	KWNG 4140	4" x 14"	100 x 350	180	200
	KWNG 4160	4" x 16"	100 x 400	190	210
	KWNG 4180	4" x 18"	100 x 450	200	220
	KWNG 4200	4" x 20"	100 x 500	210	230
	KWNG 6060	6" x 6"	150 x 150	160	180
	KWNG 6080	6" x 8"	150 x 200	170	190
	KWNG 6100	6" x 10"	150 x 250	180	200
	KWNG 6120	6" x 12"	150 x 300	190	210
	KWNG 8080	8" x 8"	200 x 200	180	200
KWNG 8100	8" x 10"	200 x 250	190	210	
KWNG 8120	8" x 12"	200 x 300	200	220	

*ราคานี้ยังไม่รวม VAT 7% / ราคาอาจมีการเปลี่ยนแปลงโดยไม่ต้องแจ้งล่วงหน้า

KJL NOW!  **สั่งด่วน ใต้โต๊ะ**
สินค้าพร้อมส่ง

HEAVY DUTY Series
Hot Dip Galvanized
ซุกัลวานไนซ์



ศูนย์วิจัย
เทคโนโลยี



JAPAN TECHNOLOGY
ジャパンテクノロジー

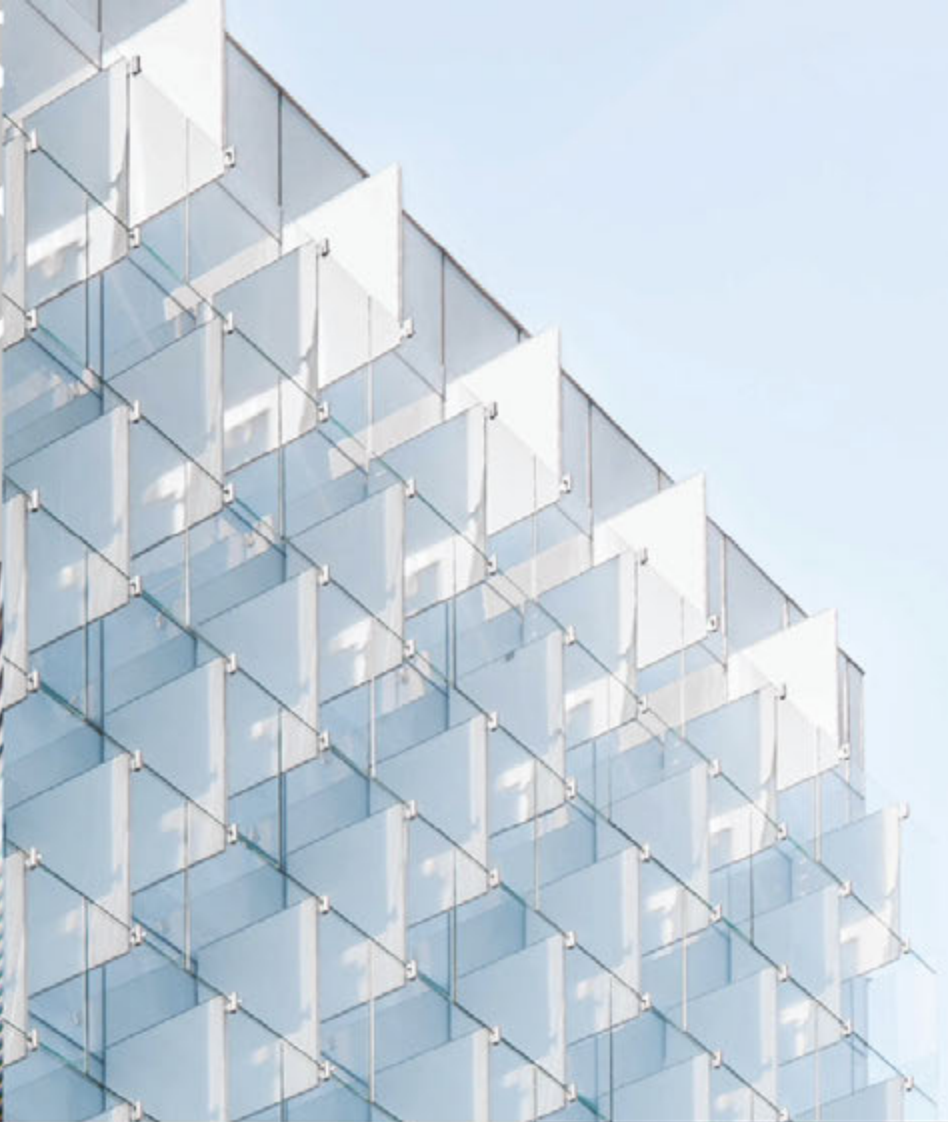

**FLEXIBLE
INNOVATION
SPEED
TRUSTWORTHY**



ELECTRIFYING YOUR WORLD

ผู้นำนวัตกรรม ตู้ไฟ รางไฟ ชิปเคลื่อนไฟฟ้า เพื่ออนาคตคุณ





**ELECTRIFYING
YOUR WORLD**

**WORLD-CLASS
QUALITY STANDARD**

IEC 60529:2001 NEMA VE1-2017
סטנ. 513-2553 סטנ. 1436-2540



ISO 9001:2015 FULL SYSTEM